

Perancangan Sistem Informasi Akuntansi Laporan Posisi Keuangan Pada UMKM Berbasis WEB (Studi Kasus UMKM Home Catering)

Nanda Rizqya

Program Studi Komputerisasi Akuntansi, Universitas Komputer Indonesia

Jl. Dipati Ukur No 112-116, Kota Bandung, Jawa Barat 40132.

E-mail : nandarizqya@gmail.com

Abstrak

Indonesia merupakan negara yang memiliki banyak Usaha Mikro Kecil dan Menengah atau yang lebih dikenal dengan UMKM. UMKM memiliki standar akuntansi keuangan yang berlaku yaitu Standar Akuntansi Keuangan Entitas Mikro Kecil dan Menengah yang telah diatur oleh IAI. Dalam pelaksanaan pelaporan keuangannya sendiri masih banyak UMKM yang tidak sesuai dengan aturan standar akuntansi yang berlaku dengan menggunakan sistem pencatatan dan pelaporan laporan posisi keuangan UMKM secara manual. Perancangan sistem informasi akuntansi laporan posisi keuangan pada UMKM berbasis web ini dilakukan dengan menggunakan metode penelitian deskriptif, kepustakaan dan survei. Tujuan dari penelitian ini adalah untuk membuat perancangan sistem informasi akuntansi laporan posisi keuangan berbasis web sesuai dengan aturan yang tertuang didalam SAK EMKM. Dengan adanya penggunaan yang maksimal dari penggunaan perancangan sistem informasi laporan posisi keuangan UMKM berbasis web ini diharapkan perusahaan dapat memiliki sistem pencatatan dan pelaporan laporan posisi keuangan berbasis web yang akan menunjang kebutuhan informasi perusahaan dan dapat mengetahui posisi keuangan perusahaan melalui laporan posisi keuangan dalam jangka waktu tertentu.

Kata Kunci: Sistem Informasi, UMKM, Akuntansi

Pendahuluan

Indonesia merupakan negara yang memiliki banyak Usaha Mikro Kecil dan Menengah atau yang lebih dikenal dengan UMKM. UMKM memiliki standar akuntansi keuangan yang berlaku yaitu Standar Akuntansi Keuangan Entitas Mikro Kecil dan Menengah yang telah diatur oleh IAI. Dalam pelaksanaan pelaporan keuangannya sendiri masih banyak UMKM yang tidak sesuai dengan aturan standar akuntansi yang berlaku dengan menggunakan sistem pencatatan dan pelaporan laporan posisi keuangan UMKM secara manual.

UMKM Home Catering adalah perusahaan jasa yang memberikan produk berupa makanan dan minuman bergerak pada bidang kuliner. UMKM Home Catering dalam melaksanakan pengelolaan keuangan perusahaan mengaku masih mengalami kesulitan dalam membuat laporan keuangan. Karena perusahaan hanya menggunakan nota atau catatan yang dibukukan dan terkadang tidak melakukan pencatatan keuangan secara rinci,

sehingga informasi yang didapat hanya informasi pemesanan dan penjualan beserta total keseluruhan tiap transaksi. UMKM merupakan sebuah usaha yang melaksanakan kegiatan bisnis, melakukan adanya biaya keluar dan masuk, pencatatan atas biaya yang di dapat, pencatatan laporan keuangan yang nantinya dipertanggung jawabkan. Pencatatan laporan keuangan pada

UMKM lebih sering digunakan dengan metode manual. Dari masalah ini penulis bertujuan untuk membuat sistem akuntansi laporan posisi keuangan untuk mengetahui keadaan usaha dari UMKM Home Catering.

Laporan Posisi Keuangan dapat mencerminkan keadaan usaha sebenarnya sehingga pemilik dapat mengambil keputusan keuangan yang tepat. Catatan laporan posisi keuangan akan mengungkapkan penjelasan lebih lanjut mengenai akun yang ada.

Sistem Informasi berbasis web dapat mempermudah UMKM Home Catering dalam melakukan kegiatan pencatatan dan pelaporan posisi keuan-

gan perusahaan. Dengan cara perantara yang mudah tetapi akan menghasilkan informasi yang berguna bagi perusahaan. Pencatatan keuangan yang masih dilakukan secara manual memiliki resiko yang cukup tinggi seperti kesalahan posting jumlah uang, kesalahan posting akun atau saat proses penjumlahan dan pembuatan laporan posisi keuangan terjadi. Setelah adanya Sistem Informasi Akuntansi Laporan Posisi Keuangan berbasis web pada UMKM Home Catering akan memudahkan UMKM dalam proses pencatatan dan pelaporan keuangan.

Tujuan dari penelitian ini adalah untuk membuat perancangan sistem informasi akuntansi laporan posisi keuangan berbasis web sesuai dengan aturan yang tertuang didalam SAK EMKM. Sehingga UMKM Home Catering dapat memiliki sistem pencatatan dan pelaporan laporan posisi keuangan berbasis web yang akan menunjang kebutuhan informasi perusahaan dan membantu UMKM agar dapat mengetahui posisi keuangan perusahaan melalui laporan posisi keuangan.

Perancangan

Perancangan menurut pendapat Al-Bahra. "Perancangan merupakan tahapan yang dilakukan untuk membuat sistem baru sebagai jawaban permasalahan dalam perusahaan agar menjadi lebih baik". [1] Definisi perancangan menurut pendapat Mohamad Subhan, "Perancangan merupakan tahap pengembangan dengan spesifikasi baru berdasarkan rekomendasi hasil analisis sistem". [2] Berdasarkan definisi diatas Perancangan adalah pemilihan proses dan data dalam tahapan pembuatan sistem yang baru. Perancangan sistem ini bermanfaat menjelaskan gambaran rancangan atau blue print secara lengkap sebagai bahan panduan pengembangan dan programmer aplikasi yang tentunya disesuaikan dengan perangkat yang ada.

Sistem Sistem menurut Azhar Susanto, "Sistem adalah kumpulan dari subsistem/bagian/komponen apapun baik fisik ataupun non fisik yang saling berhubungan satu sama lain dan bekerja sama secara harmonis untuk mencapai suatu tujuan bersama".[3] Sistem menurut Marshall B. Romney dan Paul John Steinbart, "Sistem (system) adalah serangkaian dua atau lebih komponen yang saling terkait dan berinteraksi untuk mencapai tujuan".[4] Berdasarkan definisi diatas Sistem adalah kumpulan atau serangkaian komponen yang saling terikat untuk mencapai suatu tujuan tertentu.

Informasi Definisi informasi menurut Azhar Susanto yaitu : "Informasi adalah hasil pengelolaan data yang memberikan arti dan manfaat".[5] Informasi menurut Marshall B. Romney dan Paul John Steinbart adalah: "Informasi (Information) adalah data yang telah dikelola dan diproses untuk memberikan arti dan memperbaiki proses pengambilan keputusan".[4] Berdasarkan definisi diatas Informasi adalah data yang telah diolah sehingga mempunyai

makna bagi siapapun yang menerimanya.

Sistem Informasi

Definisi sistem informasi menurut Azhar Susanto adalah : "Sistem informasi adalah kumpulan dari sub-sub sistem baik fisik maupun non fisik yang saling berhubungan satu sama lain dan bekerja sama secara harmonis untuk mencapai satu tujuan yaitu mengolah data menjadi informasi yang berguna". [5]

Sistem Informasi menurut Tata Sutabri adalah : "Sistem informasi adalah suatu sistem di dalam suatu organisasi yang mempertemukan kebutuhan pengelolaan transaksi harian mendukung fungsi operasi organisasi yang bersifat manjerial dan kegiatan strategis dari suatu organisasi untuk dapat menyelesaikan laporan-laporan yang diperlukan oleh pihak tertentu". [6] Berdasarkan definisi diatas Sistem Informasi adalah kumpulan sistem yang saling berhubungan satu sama lain untuk mengolah data menjadi informasi yang bermakna.

Akuntansi

Definisi akuntansi menurut Marshall B. Romney dan Paul John Steinbart adalah: "Akuntansi adalah proses identifikasi, pengumpulan, dan penyimpanan data serta proses pengembangan, pengukuran, dan komunikasi informasi". [4] Sedangkan definisi akuntansi menurut Supriyati adalah : "Akuntansi adalah suatu proses mengidentifikasi, mengukur dan melaporkan informasi ekonomi, atau memungkinkan adanya penilaian dan keputusan yang jelas dan tegas bagi mereka yang menggunakan informasi tersebut (American Accounting Assosiation)". [7] Berdasarkan definisi diatas Akuntansi adalah proses identifikasi, pengumpulan dan pelaporan informasi ekonomi.

Sistem Informasi Akuntansi

Definisi Sistem Informasi Akuntansi adalah sebuah sistem yang memproses data dan transaksi guna menghasilkan informasi yang bermanfaat merencanakan, mengendalikan dan mengoprasikan bisnis.[8] Definisi lain dari Sistem Informasi Akuntansi adalah suatu sistem yang berfungsi untuk mengorganisir formulir, catatan, dan laporan yang dikordinasi untuk menghasilkan informasi keuangan yang dibutuhkan dan pembuatan keputusan manajemen pimpinan perusahaan dan memudahkan pengelolaan perusahaan. [9]

Laporan Posisi Keuangan

Definisi Laporan Posisi Keuangan berdasarkan SAK EMKM "Laporan Posisi Keuangan adalah laporan yang menyajikan informasi mengenai aset, utang dan ekuitas dari suatu perusahaan pada akhir periode pelaporan".[10] Informasi posisi keuangan

entitas terdiri dari informasi mengenai asset, liabilitas dan ekuitas entitas pada tanggal tertentu dan disajikan dalam laporan posisi keuangan. Unsur-unsur tersebut didefinikasi sebagai berikut menurut (SAK EMKM, 2016)

1. Asset adalah sumber daya yang dikuasai oleh entitas sebagai akibat dari peristiwa masa lalu dan dari manfaat ekonomik dimasa depan yang diharapkan dari entitas.
2. Liabilitas adalah kewajiban kini entitas yang timbul dari peristiwa masa lalu yang penyelesaiannya mengakibatkan arus keluar dari sumber daya entitas yang mengandung manfaat ekonomik.
3. Ekuitas adalah hak residual atas asset entitas setelah dikurangi seluruh liabilitasnya.

Laporan Posisi Keuangan menurut Warren [11] :

“Laporan Posisi Keuangan merupakan suatu daftar yang mencatat sistematis mengenai sumber kekayaan perusahaan yang digunakan atau dialokasikan menjadi sumber kekayaan. Laporan posisi keuangan juga mencerminkan bentuk dasar persamaan akuntansi dengan menyajikan asset di sebelah kiri, liabilitas dan ekuitas di sebelah kanan”. [1]

Berdasarkan definisi diatas Laporan Posisi Keuangan adalah laporan yang tersusun secara sistematis berisi mengenai aset, utang dan ekuitas suatu perusahaan.

Usaha Mikro Kecil Menengah (UMKM)

Definisi Usaha Mikro Kecil Menengah berdasarkan Undang-Undang Republik Indonesia No. 20 Bab I pasal 1 Usaha Mikro, Kecil dan Menengah adalah usaha ekonomi produktif milik orang perseorangan dan/atau bahan usaha perseorangan yang bukan merupakan anak perusahaan atau bukan cabang perusahaan yang dimiliki, dikuasai atau menjadi bagian baik langsung maupun tidak langsung dari usaha Menengah atau Usaha yang memenuhi kriteria usaha kecil [10].

Metode Penelitian

1. Unit Analisis

Unit Analisis yang diteliti oleh peneliti yaitu UMKM Home Catering. Peneliti melakukan penelitian dibagian keuangan.

2. Populasi dan Sampel

Populasi yang diteliti dalam penelitian ini adalah transaksi pemasukan, beban dan asset perusahaan. Sampel yang diambil adalah transaksi selama 2 bulan dari bulan Januari 2020 – Februari 2020.

3. Objek Penelitian

Objek penelitian ini menjelaskan mengenai perancangan sistem informasi akuntansi laporan posisi keuangan UMKM Home Catering.

4. Desain Penelitian

Desain penelitian disimpulkan berdasarkan tahapan pertama yang dilakukan untuk menyelesaikan permasalahan penelitian.

5. Metode Penelitian

Metode penelitian ini terdapat 3 jenis metode yaitu deskriptif, kepustakaan dan wawancara.

6. Metode Pengembangan Sistem

Metode pengembangan sistem disimpulkan ialah kerangka utama dalam perancangan sistem atau perangkat lunak untuk menghasilkan sistem informasi yang diharapkan.

7. Model Pengembangan Sistem

Model pengembangan sistem yang digunakan peneliti adalah metode pengembangan Dynamic System Development Method (DSDM)

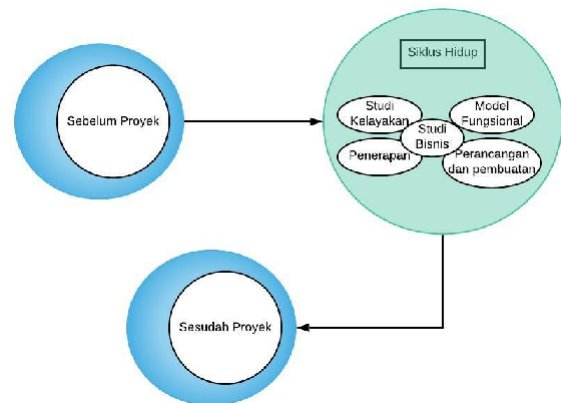

Gambar 1: Model Pengembangan Sistem

Hasil Dan Pembahasan

Pada bagian ini akan dijelaskan tentang perancangan dan pembahasan yang digunakan dalam Sistem Informasi Akuntansi Laporan Keuangan Neraca. Aplikasi ini dirancang untuk membantu pengelolaan bagian keuangan dalam mengolah data keuangan menjadi laporan posisi keuangan berbasis web di UMKM Home Catering. Dalam aplikasi ini terdapat informasi daftar transaksi, jurnal umum, buku besar, neraca saldo, dan laporan posisi keuangan.

Perancangan Sistem Usulan

Perancangan sistem yang digunakan adalah dengan menggunakan ERD (Entity Relationship Diagram).

Perancangan Entity Relationship Diagram (ERD) dilakukan untuk menjelaskan hubungan data-data pada sebuah basis data. Pada Gambar 2 telah dibuat pemodelan Entity Relationship Diagram (ERD) dengan tujuan memudahkan penjelasan data-data yang saling berhubungan pada basis data.

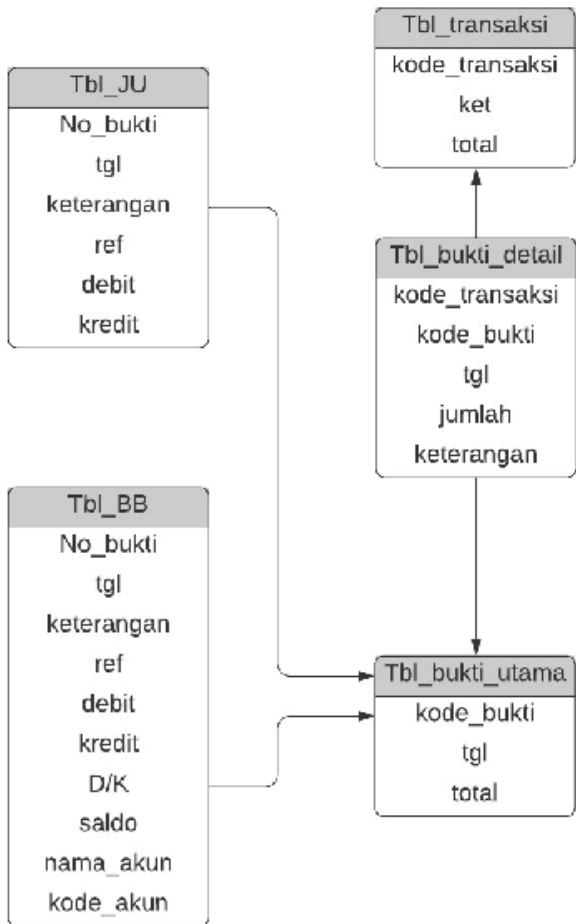

Gambar 2: Entity Relationship Diagram

Perancangan Struktur Aplikasi

1. Akun dan Kode akun usulan
 Akun dan Kode akun usulan terlihat pada Tabel 1.
2. Struktur Menu Program Berikut adalah rancangan struktur aplikasi yang dirancang oleh penulis:
 - (a) Struktur Menu Utama, lihat Gambar 3.
 - (b) Struktur Menu pada Bagian Keuangan, lihat Gambar 4.
 - (c) Struktur Menu pada Owner, lihat Gambar 5.

Tabel 1: Kode Akun dan Nama Akun

Kode Akun	Nama Akun
111	Kas
113	Piutang Usaha
115	Persediaan
121	Aktiva Tetap
211	Hutang Usaha
311	Modal

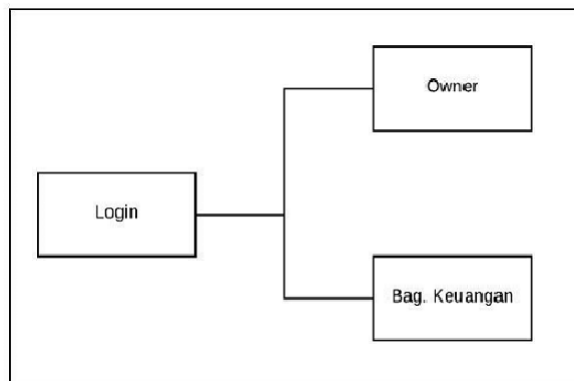

Gambar 3: Struktur menu utama

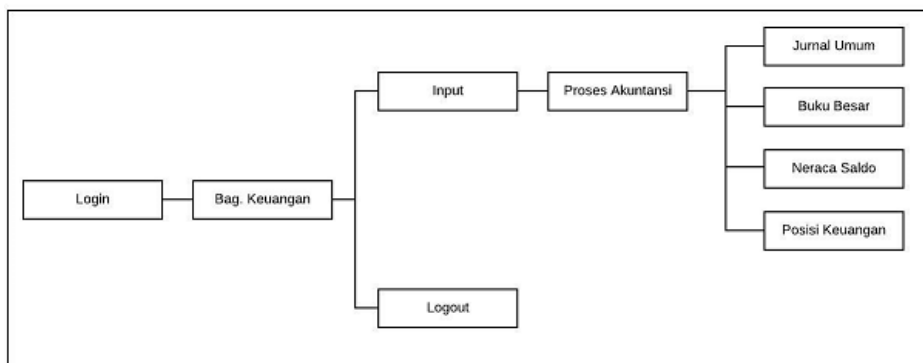

Gambar 4: Struktur menu Bagian Keuangan

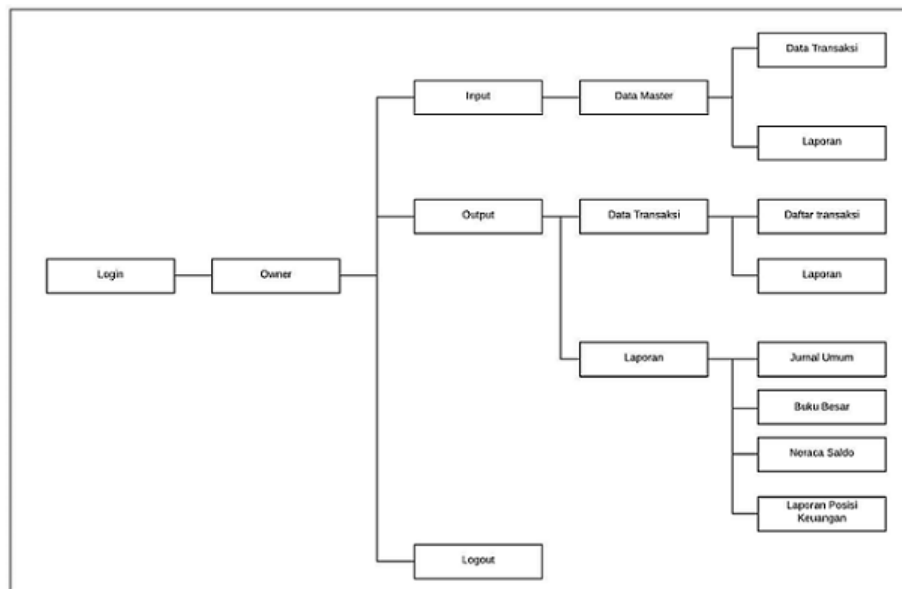

Gambar 5: Struktur menu owner

1. Rancangan User Interface

(a) User Interface untuk Login Setiap Menu



Gambar 6: User Interface Login

(b) User Interface Tampilan Awal
Tampilan awal hanya menampilkan menu untuk owner dan bagian keuangan.

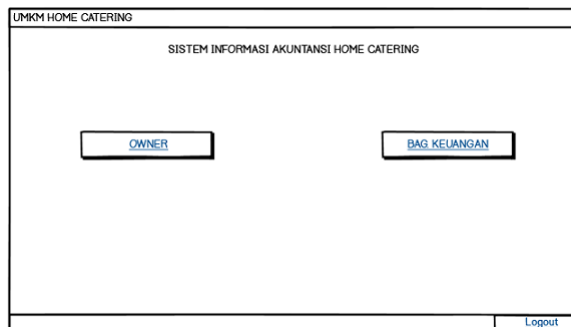

Gambar 7: User Interface Tampilan Awal

(c) User Interface Owner

Tampilan user interface owner disini owner hanya bisa melihat laporan keuangan tanpa melakukan edit.

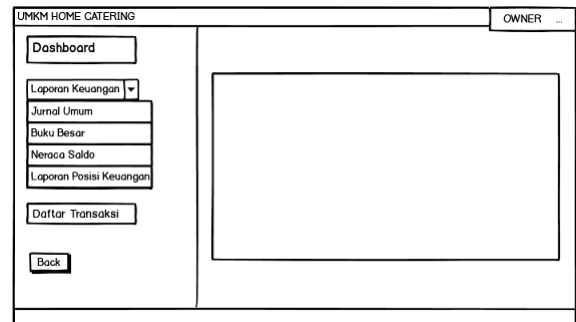

Gambar 8: User Interface Owner

(d) User Interface Bagian Keuangan

Tampilan user interface bagian keuangan disini bagian keuangan dapat mengedit laporan keuangan.

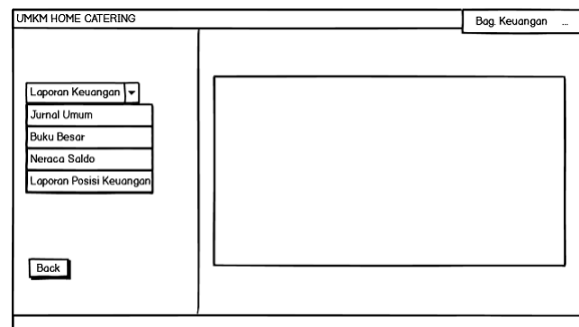

Gambar 9: User Interface Bagian Keuangan

(e) User Interface Tabel Transaksi

Tabel 2: User Interface Tabel Transaksi

Kode	Tanggal	Keterangan	Jumlah	Total (Rp)

(f) User Interface Tabel Jurnal Umum

Tabel 3: User Interface Jurnal Umum

Tanggal	No. Bukti	Keterangan	Ref	Debit	Kredit
xxx-xxxx	xxxx	Persediaan	115	xx	-
		Kas	111	-	xx
xxx-xxxx	xxxx	Kas	111	xx	-
		Modal	311	-	xx
		Kas	111	xx	-
		Utang Usaha	211	-	xx

(g) User Interface Buku Besar

Tabel 4: User Interface Buku Besar

Nama Akun:		No. Akun:		Saldo		
Tanggal	Keterangan	Ref	Debit	Kredit	Debit	Kredit
XX-XX-XXXX	XX	XX	-	XX	-	XX
	XX	XX	XX	-	XX	-

(h) User Interface Neraca Saldo

Tabel 5: User Interface Neraca Saldo

Nama Akun:		No. Akun:		Saldo		
Tanggal	Keterangan	Ref	Debit	Kredit	Debit	Kredit
XX-XX-XXXX	XX	XX	-	XX	-	XX
	XX	XX	XX	-	XX	-

(i) User Interface Laporan Posisi Keuangan

Tabel 6: User Interface Laporan Posisi Keuangan

Laporan Posisi Keuangan	
Home Catering	
Periode XXXX	
Keterangan	Tahun XXXX
AKTIVA	
Kas & Setara Kas	
Kas	xx
Jumlah Kas & Setara Kas	xx
Piutang Usaha	xx
Persediaan	xx
Aktiva Tetap	xx
Akumulasi Penyusutan	xx
Jumlah Aktiva	xx
LIABILITAS	
Utang Usaha	xx
Jumlah Liabilitas	xx
EKUITAS	
Modal	xx
Jumlah Liabilitas dan Ekuitas	xx

Penutup

Peneliti mencoba memberikan solusi untuk mengatasi masalah dengan merancang sistem informasi akuntansi berbasis web. Dengan adanya sistem informasi akuntansi berbasis web ini diharapkan dapat membantu penggunaan dalam mengelola pencatatan transaksi, memudahkan perusahaan untuk membuat jurnal dan laporan keuangan terutama laporan posisi keuangan sehingga memudahkan perusahaan untuk mengetahui keadaan perusahaan tiap periodenya. Dari hasil penelitian perancangan sistem informasi akuntansi laporan posisi keuangan berbasis web ini dapat disimpulkan bahwa sebuah aplikasi dapat mempermudah perusahaan dalam menghadapi kemajuan teknologi dan mendukung perusahaan untuk semakin berkembang. Dalam penelitian ini peneliti menghasilkan rancangan berupa ERD (Entity Relationship Diagram), Nomor akun dan nama akun usulan, dan User Interface. .

Daftar Pustaka

- [1] N. K. Ismadewi, N. T. Herawati, and A. T. Atmaja, 2 “Penyusunan Laporan Keuangan Sesuai Dengan Standar Akuntansi Keuangan Entitas Mikro, Kecil, dan Menengah (SAK EMKM) pada Usaha Ternak Ayam Boiler (Study Kasus Pada Usaha I Wayan Sudiarsa Desa Pajahan Kecamatan Pupuan Kabupaten Tabanan)”, e-journal Univ. Pendidik. Ganesha, vol. 8, no. 2, 2017.
- [2] A. Daniel, L. Wahyu, P. Studi, and S. Informasi, “Rancang Bangun Aplikasi Administrasi Biaya Pendidikan Sekolah Menengah Atas Berbasis WEB (Studi Kasus: SMA Darul Ma’arif)”, J. Ilm. Komputasi, vol. 18, no. 3, pp. 241–248, 2019.
- [3] A. Rachmaniar, S. Informasi, and S. J. Sti, “Perancangan Sistem Penggajian Karyawan Berbasis Desktop pada PT. Elenbee Cipta Desain,” J. Ilm. Komputasi, vol. 18, no. 4, pp. 337–348, 2019.
- [4] R. B. Marshall and Paul John Steinbart, ”Sistem Informasi Akuntansi”, Jakarta: Salemba Empat, 2015.
- [5] A. Susanto, “Sistem Informasi Manajemen”, Bandung: Linggar Jaya, 2013.
- [6] T. Sutabri, “Analisis Sistem Informasi”, Yogyakarta: Linggar Jaya, 2012.
- [7] Supriyati, “Akuntansi Keuangan Dasar”, 4th ed. Bandung: Labkat Press, 2018.
- [8] Z. Z. Tazkia, “Perancangan Sistem Informasi Akuntansi Laporan Keuangan Laba Rugi pada Restoran Eatboss Dengan Menggunakan PHP

- dan MySQL”, is Best [Accounting Inf. Syst. Inf. Technol. Bus. Enterp., vol. 4, no. 1, pp. 426–440, 2019.
- [9] T. Rahmasari, “Perancangan Sistem Informasi Akuntansi Persediaan Barang Dagang Pada Toserba Selamat Menggunakan Php Dan Mysql”, is Best [Accounting Inf. Syst. Inf. Technol. Bus. Enterp., vol. 4, no. 1, pp. 411–425, 2019.
- [10] Misbakhul Anwari, “Penyusunan Laporan Keuangan UMKM Berdasarkan Standar Akuntansi Keuangan Entitas Mikro, Kecil dan Menengah (SAK-EMKM) (Study Kasus Di UMKM Bintang Malam Pekalongan)”, no. September, pp. 160–164, 2018.
- [11] D. Carl S. Warren, “Accounting Indonesia Adaption”. Jakarta: Salemba Empat, 2014.

Halaman ini sengaja dikosongkan.